

VFU34SFR

Matériau de l'évier
Type
Nombre de cuves
Code EAN

Inox
Cuve emboutie
1
8017709304638



Esthétique



| | | | |
|------------|-------------|---------------------|-----------------------------|
| Esthétique | Universelle | Type d'encastrement | Affleurant, Plat, Sous-plan |
| Série | Mira | Logo | Embouti |
| Couleur | Inox | Troué / Prépercé | Non prépercé |
| Finition | Brossé | | |

| | Type de cuve | Dimensions de la cuve en mm (L x P x H) | Profondeur de la cuve (mm) | Rayon des coins de la cuve (mm) | Trop-plein de la cuve | Position trou d'évacuation de la cuve | Dimensions du trou d'évacuation de la cuve |
|------|---------------|---|----------------------------|---------------------------------|-----------------------|---------------------------------------|--|
| Cuve | Rayon minimum | 340 x 400 x 200 | 200 | 15 | Oui, à fil | Au mur | 3.5" - 90 mm |

Tech



| | | | |
|--------------------------------------|----------------|-----------------------------------|--|
| Dimensions du produit (mm) | 200x382x442 mm | Hauteur depuis le plan de travail | 1 mm |
| Dimensions de la découpe du top (mm) | 370*430 mm | Mesure du meuble sous-évier | 45 cm |
| Largeur encastrement sous plan (mm) | 344*404 mm | Nombre de crochets | 4 |
| Rayon des coins de la découpe (mm) | 17 mm | Type de crochets | Standard + crochets installation sous plan |

Accessoires inclus

Accessoires pour
l'encastrement

Bonde, Siphon avec
branchement lave-
vaisselle, Crochets de
fixation, Silicone

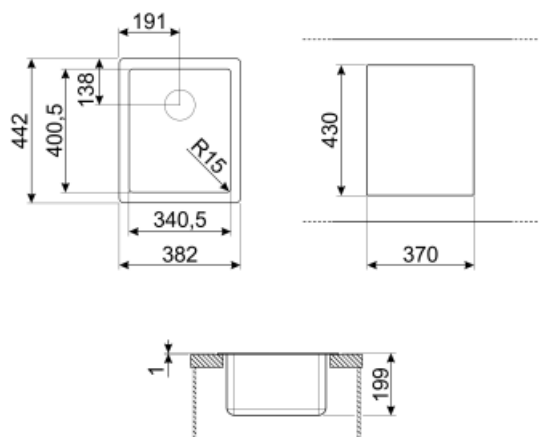

Not included accessories



RND1V



DB34

Panier en inox pour cuve de 34 x 40 cm



KITFD100

Broyeur à déchets 1 HP Moteur : 1/2 CV
Convient à tous les éviers avec sortie
des déchets de 3 1/2"



3713

Siphon pour 2 cuves sous-plan avec
branchement pour lave-vaisselle



COL19

St/Steel colander to fit MINIMUM radius
mm bowl, measures 200 x 410 x 26 mm



KITDS

Doseur de savon avec commande ronde



KITFD050

Broyeur à déchets 0,5 HP Moteur : 1/2
CV Convient à tous les éviers avec
sortie des déchets de 3 1/2"



COL36

St/steel colander for MINIMUM radius
bowls, mesures 370 x 410 x 30 mm



3712

Siphon pour 1 cuve sous-plan avec
branchement pour lave-vaisselle



COL19H

St/Steel colander to fit MINIMUM
radius mm bowl, mesures 200 x 410
x 100 mm



KITFD075UK

Broyeur à déchets 0,75 HP Moteur :
1/2 CV Convient à tous les éviers avec
sortie des déchets de 3 1/2"



CB25MN

Single HPE chopping board to fit
minimum radius bowls, black matt,
measures 250 x 410 H 12 mm,
dishwasher safe



KITFD075

Broyeur à déchets 0,75 HP Moteur : 1/2
CV Convient à tous les éviers avec sortie
des déchets de 3 1/2"



KITFD050UK

Broyeur à déchets 0,5 HP Moteur : 1/2
CV Convient à tous les éviers avec
sortie des déchets de 3 1/2"



KITFD100UK



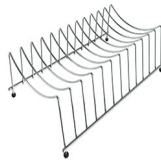

Broyeur à déchets 1 HP Moteur : 1/2 CV
Convient à tous les éviers avec sortie
des déchets de 3 1/2"



COLPTX

Egouttoir

Symbols glossary (TT)

- | | | | |
|--|--|---|---|
|  | Dimensions du meuble sous évier : Dimensions du meuble sous évier requises pour l'installation de l'évier. |  | Indique la profondeur de la cuve. |
|  | Flat : Mode d'installation approprié pour les éviers avec un bord plat, d'1 mm. |  | Affleurant : mode d'installation qui permet à l'évier et à la table de cuisson de s'intégrer parfaitement au plan de travail de la cuisine. |
|  | Sous-plan : Mode d'installation de l'évier ou de la table de cuisson directement sous le plan de travail, permettant d'utiliser toute la surface disponible. | | |